

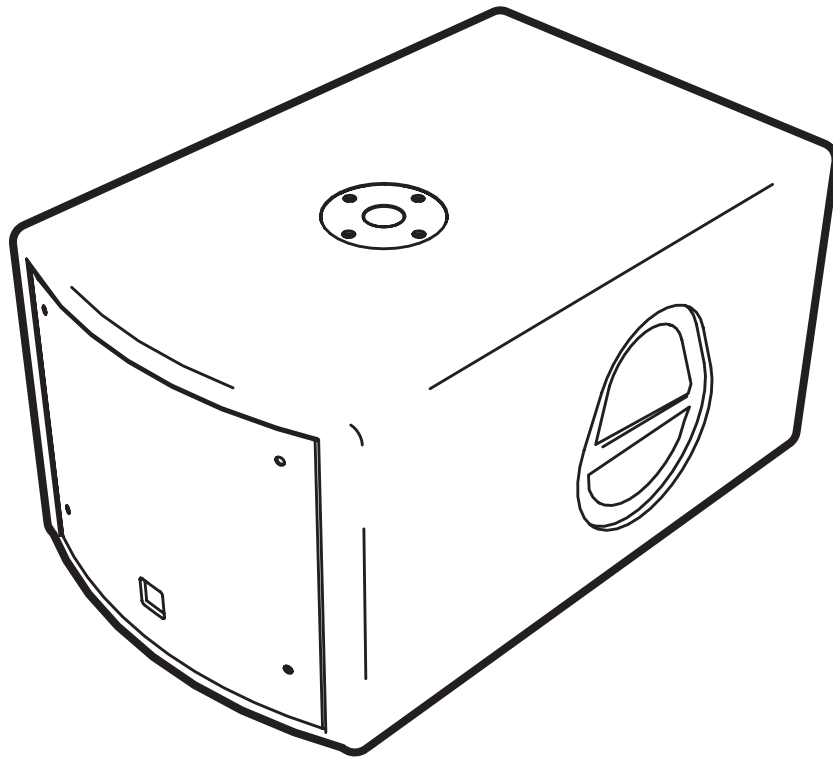

nx200s



MODEL TYPE: YS1019

OWNER'S MANUAL **MANUEL de L'UTILISATEUR**

IMPORTANT SAFETY INSTRUCTIONS



This lightning flash with arrowhead symbol, within an equilateral triangle, is intended to alert the user to the presence of uninsulated "dangerous voltage" within the product's enclosure that may be of sufficient magnitude to constitute a risk of electric shock to persons.

Ce symbole d'éclair avec tête de flèche dans un triangle équilatéral est prévu pour alerter l'utilisateur de la présence d'un « voltage dangereux » non-isolé à proximité de l'enceinte du produit qui pourrait être d'ampleur suffisante pour présenter un risque de choque électrique.



S2125A

CAUTION AVIS

RISK OF ELECTRIC SHOCK
DO NOT OPEN

RISQUE DE CHOC ELECTRIQUE
NE PAS OUVRIR



The exclamation point within an equilateral triangle is intended to alert the user to the presence of important operating and maintenance (servicing) instructions in the literature accompanying the appliance.

Le point d'exclamation à l'intérieur d'un triangle équilatéral est prévu pour alerter l'utilisateur de la présence d'instructions importantes dans la littérature accompagnant l'appareil en ce qui concerne l'opération et la maintenance de cet appareil.

FOLLOW ALL INSTRUCTIONS

Instructions pertaining to a risk of fire,
electric shock, or injury to a person

CAUTION: TO REDUCE THE RISK OF ELECTRIC SHOCK, DO NOT REMOVE COVER (OR BACK).

NO USER SERVICEABLE PARTS INSIDE.

REFER SERVICING TO QUALIFIED SERVICE PERSONNEL.

SUIVEZ TOUTES LES INSTRUCTIONS

Instructions relatives au risque de feu,
choc électrique, ou blessures aux personnes

AVIS: AFIN DE REDUIRE LES RISQUE DE CHOC ELECTRIQUE, N'ENLEVEZ PAS LE COUVERT (OU LE PANNEAU ARRIERE) NE CONTIENT AUCUNE PIECE

REPARABLE PAR L'UTILISATEUR.

CONSULTEZ UN TECHNICIEN QUALIFIE POUR L'ENTRETIEN

Read Instructions: The Owner's Manual should be read and understood before operation of your unit. Please, save these instructions for future reference and heed all warnings.

Clean only with dry cloth.

Packaging: Keep the box and packaging materials, in case the unit needs to be returned for service.

Warning: To reduce the risk of fire or electric shock, do not expose this apparatus to rain or moisture. *Do not use this apparatus near water!*

Warning: When using electric products, basic precautions should always be followed, including the following:

Power Sources

Your unit should be connected to a power source only of the voltage specified in the owners manual or as marked on the unit. This unit has a polarized plug. Do not use with an extension cord or receptacle unless the plug can be fully inserted. Precautions should be taken so that the grounding scheme on the unit is not defeated.

Hazards

Do not place this product on an unstable cart, stand, tripod, bracket or table. The product may fall, causing serious personal injury and serious damage to the product. Use only with cart, stand, tripod, bracket, or table recommended by the manufacturer or sold with the product. Follow the manufacturer's instructions when installing the product and use mounting accessories recommended by the manufacturer.

The apparatus should not be exposed to dripping or splashing water; no objects filled with liquids should be placed on the apparatus.

Terminals marked with the "lightning bolt" are hazardous live; the external wiring connected to these terminals require installation by an instructed person or the use of ready made leads or cords.

Ensure that proper ventilation is provided around the appliance. Do not install near any heat sources such as radiators, heat registers, stoves, or other apparatus (including amplifiers) that produce heat.

No naked flame sources, such as lighted candles, should be placed on the apparatus.

Power Cord

Do not defeat the safety purpose of the polarized or grounding-type plug. A polarized plug has two blades with one wider than the other. A grounding type plug has two blades and a third grounding prong. The wide blade or the third prong are provided for your safety. If the provided plug does not fit into your outlet, consult an electrician for replacement of the obsolete outlet. The AC supply cord should be routed so that it is unlikely that it will be damaged. If the AC supply cord is damaged DO NOT OPERATE THE UNIT.

Unplug this apparatus during lightning storms or when unused for long periods of time.

Service

The unit should be serviced only by qualified service personnel.

Veillez Lire le Manuel: Il contient des informations qui devraient être comprises avant l'opération de votre appareil. Conservez. Gardez S.V.P. ces instructions pour consultations ultérieures et observez tous les avertissements.

Nettoyez seulement avec le tissu sec.

Emballage: Conservez la boîte au cas où l'appareil devait être retourner pour réparation.

Avertissement: Pour réduire le risque de feu ou la décharge électrique, n'exposez pas cet appareil à la pluie ou à l'humidité. *N'utilisez pas cet appareil près de l'eau!*

Attention: Lors de l'utilisation de produits électrique, assurez-vous d'adhérer à des précautions de bases incluant celle qui suivent:

Alimentation

L'appareil ne doit être branché qu'à une source d'alimentation correspondant au voltage spécifié dans le manuel ou tel qu'indiqué sur l'appareil. Cet appareil est équipé d'une prise d'alimentation polarisée. Ne pas utiliser cet appareil avec un cordon de raccordement à moins qu'il soit possible d'insérer complètement les trois lames. Des précautions doivent être prises afin d'éviter que le système de mise à la terre de l'appareil ne soit désengagé.

Risque

Ne pas placer cet appareil sur un chariot, un support, un trépied ou une table instables. L'appareil pourrait tomber et blesser quelqu'un ou subir des dommages importants. Utiliser seulement un chariot, un support, un trépied ou une table recommandés par le fabricant ou vendus avec le produit. Suivre les instructions du fabricant pour installer l'appareil et utiliser les accessoires recommandés par le fabricant.

Il convient de ne pas placer sur l'appareil de sources de flammes nues, telles que des bougies allumées.

L'appareil ne doit pas être exposé à des égouttements d'eau ou des éclaboussures et qu'aucun objet rempli de liquide tel que des vases ne doit être placé sur l'appareil.

Assurez que l'appareil est fourni de la propre ventilation. Ne procédez pas à l'installation près de source de chaleur tels que radiateurs, registre de chaleur, fours ou autres appareils (incluant les amplificateurs) qui produisent de la chaleur.

Les dispositifs marqués d'une symbole "d'éclair" sont des parties dangereuses au toucher et que les câblages extérieurs connectés à ces dispositifs de connection extérieure doivent être effectués par un opérateur formé ou en utilisant des cordons déjà préparés.

Cordon d'Alimentation

Ne pas enlever le dispositif de sécurité sur la prise polarisée ou la prise avec tige de mise à la masse du cordon d'alimentation. Une prise polarisée dispose de deux lames dont une plus large que l'autre. Une prise avec tige de mise à la masse dispose de deux lames en plus d'une troisième tige qui connecte à la masse. La lame plus large ou la tige de mise à la masse est prévu pour votre sécurité. La prise murale est désuète si elle n'est pas conçue pour accepter ce type de prise avec dispositif de sécurité. Dans ce cas, contactez un électricien pour faire remplacer la prise murale. Évitez d'endommager le cordon d'alimentation. N'UTILISEZ PAS L'APPAREIL si le cordon d'alimentation est endommagé.

Débranchez cet appareil durant les orages ou si inutilisé pendant de longues périodes.

Service

Consultez un technicien qualifié pour l'entretien de votre appareil.

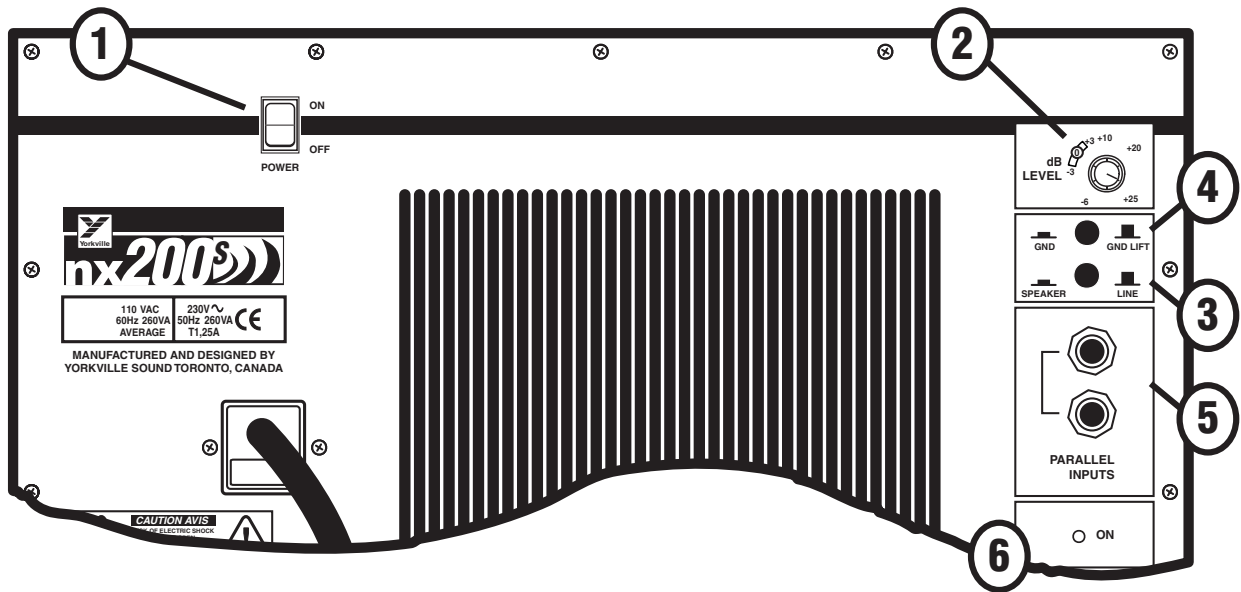

Introduction

The **nx200s** active subwoofer uses a **200 watt** amplifier to enhance the bottom end (bass) of a full-range speaker system. Using the **nx200s** does increase the overall output of the system slightly. The inputs to the subwoofer accept a single source either from a speaker/ amplifier output or a line level output from a pre-amp or mixer.

The **nx200s** is smooth and robust at high power levels because of efficient use of the built in *limiter* and *thermal protection*. The internal *limiter* and the internal protection are factory optimized for maximum performance.

1. Power Switch

2. dB Level

Set the dB Level control to a desired level as music is being played through the unit.

A setting of 0 dB on the dB LEVEL control is the correct starting point when setting up a sound system. From there the sound can be adjusted for best sound. The 0 dB mark refers to the setting that will give full power when the line input is used and the input signal is at a level of +4 dBV. This also is the setting to give a sensitivity of 2.83 Vrms (1 watt 8-ohms) for 100 dB spl when set for speaker level input. With a typical full range companion speaker this will give flat response. In either line or speaker operation it will usually be desirable to set the control at +3 to +6 to give some bass boost at low power levels. At levels approaching full power the built-in limiter will automatically reduce the gain to prevent over powering the subwoofer. Operation with settings significantly above +12 may clip the circuitry in the subwoofer reducing the dynamics of the music. Setting the subwoofer gain above +12 is only appropriate at low operating levels.

3. Input Level Switch

Speaker

Normally, the input to the subwoofer is from a full-range speaker cabinet, or amplifier output. (See figure 2)

Line

In this case, the input to the subwoofer is from a line level source such as a mixer.

4. Ground Lift

If a hum, or buzz is detected from the subwoofer, try setting the switch to the GND LIFT position (OUT position). The switch should otherwise be left in the GND (IN position).

5. Input Jacks

The two inputs are balanced 1/4-inch parallel jacks and can be connected as shown in figures 2 and 3, on the following page. Please note that there is no effect to the performance of the full-range speaker if it is used to supply a music signal to the nx200s.

6. Power On LED

Multiple nx200s's

As well as accommodating the full-range speakers, the parallel input jacks allow many nx200s's to be connected in a string. There is no practical limit to the number of nx200s's that may be connected together.

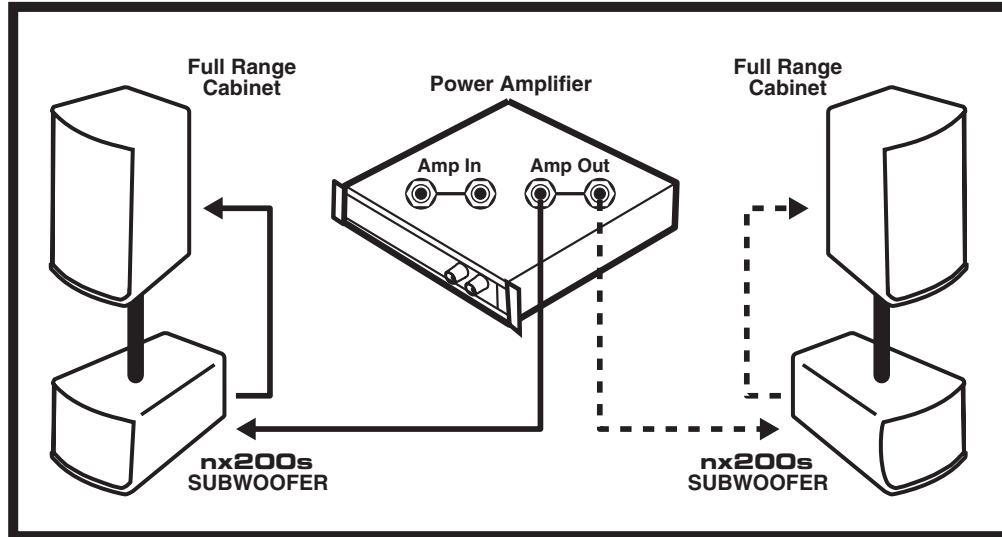

Figure 2

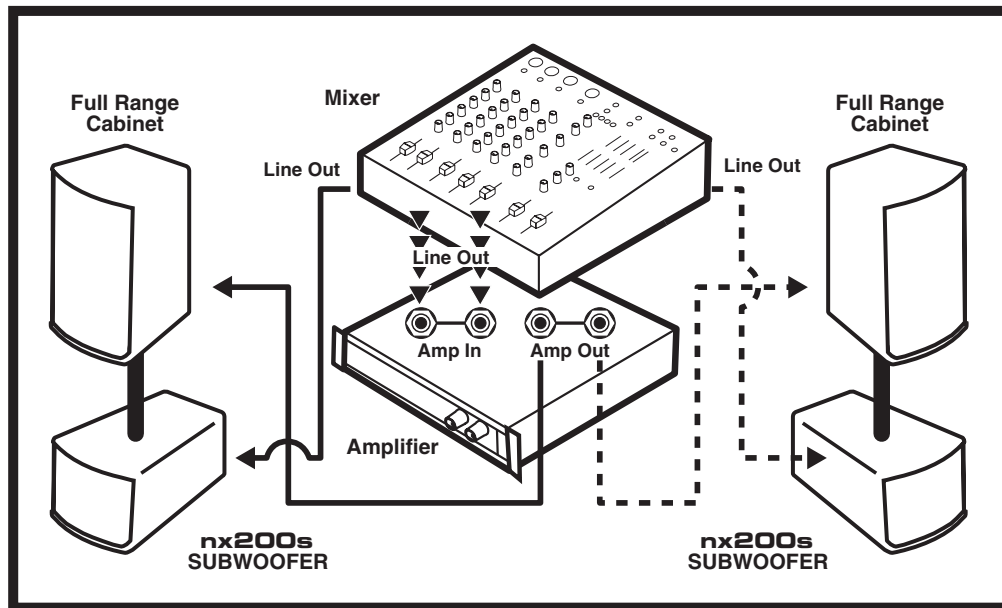

Figure 3

User Note

For normal operation connect the nx200s just like any ordinary speaker along with the full-range speakers. The input level switch should be set to speaker. If the audio source does not have a U ground (a ground pin on the AC cord), the ground lift switch must be set to gnd. The nx200s may be wired before or after the full-range speakers. The nx200s does not alter the signal to the full-range speakers. The nx200s will not draw any power from the amplifier driving the full-range speakers. Please note that an external crossover is not necessary.



Note: The *nx200s* built-in stand mounting adapter can be used with Yorkville SW-Teletube accessory to support small fullrange cabinets (approximately 16 kg / 35.25 lbs). The support tube can be adjusted up to it's full 5 foot 4 inch extension safely as long as the *nx200s* is not inclined more than 10° (10 degrees).

WARNING: Larger/heavier cabinets should not be used with the stand mount!

Specifications

Power Amplifier Power (internal)

200 Watts
Frequency response: 50 Hz to 110 Hz
Input Impedance: 80 kohms
Speaker components: 10 inch 2-ohm, 200 Watts

Input Connections

Tip: Positive
Ring(Shaft): Negative

Grounding

The sleeves of the input are not grounded except when the input ground switch is set to **GND**. Grounding is done through a 10-ohm protection device in order to prevent damage due to miswiring.

Limiting

Clipping, average voice coil current, thermal

Maximum SPL

125 dB (50 Hz to 110 Hz)

Power Requirements

North American: 110VAC 60 Hz
260 Watts Maximum
European: 230VAC 50 Hz
260 Watts Maximum

Weight

54 lb. (24.5 kg)

Dimensions

(WxDxH): 17.5 inch x 27 inch x14 inch
44.5x68.6x35.6 cm

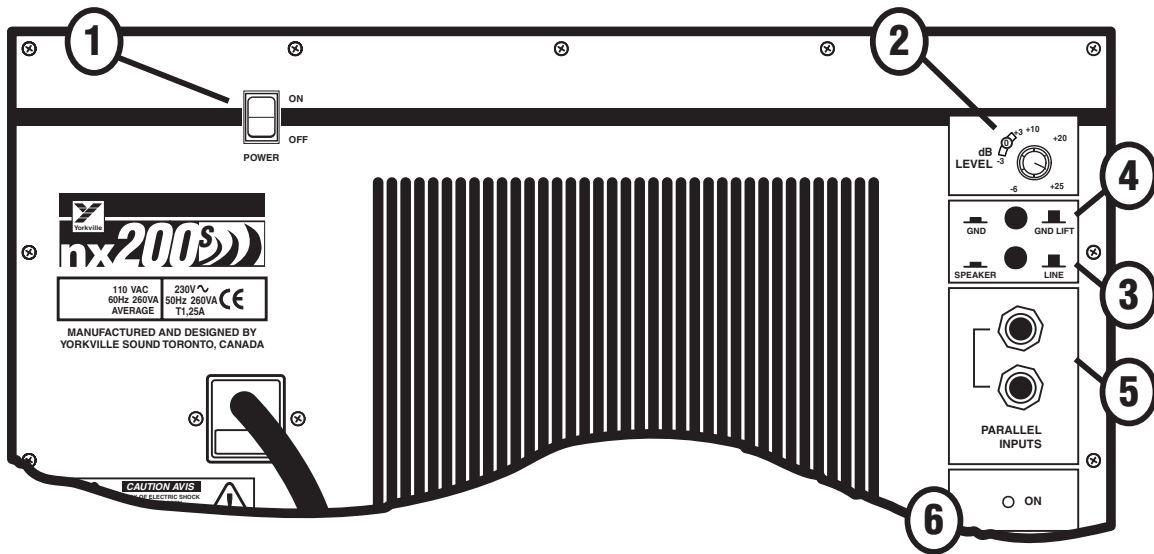

Introduction

Le subwoofer amplifié **nx200s** est doté d'un amplificateur de **200 watts**. Il peut être employé à fin de rehausser les basses fréquences d'un système de haut-parleurs pleine gamme et d'accroître le niveau de sortie général du système. L'entrée au subwoofer peut accepter une source de niveau haut-parleur (sortie d'amplificateur) ou de niveau de ligne (pre-amp ou mixeur).

Les limiteurs et la protection thermique font du **nx200s** un produit agréable à l'écoute et robuste à des niveaux de puissance élevés. Les limiteurs internes et la protection thermique sont réglés à l'usine de façon à obtenir une performance maximale.

1. Commutateur d'Alimentation

2. Contrôle de Réglage de Niveau

Ce contrôle règle le niveau de sortie de l'amplificateur.

Lorsque vous préparez votre système audio, commencez par régler le contrôle de niveau subwoofer level à 0 dB. Réglez le ensuite au niveau désiré. La marque de 0 dB indique que vous obtiendrez la pleine puissance lorsque l'entrée ligne est utilisé et que le niveau de signal qui y est présent est de +4dB. C'est aussi le réglage qui offrira une sensibilité de 2.83Vrms (1 watt 8-ohm) pour une pression sonore de 100 dB quand le sélecteur d'entrée est réglé à la position "speaker level." Dans un ensemble typique avec haut-parleur pleine bande, ce réglage offrira une courbe de réponse en fréquence uniforme. Lorsque le système est utilisé à un niveau réduit, peut importe si le sélecteur d'entrée est réglé à "line" ou "speaker level," il est généralement souhaitable de régler le contrôle de niveau entre +3 et +6 pour obtenir une augmentation des graves. Le limiteur intégré réduira automatiquement le gain pour éviter que trop de puissance n'atteigne le haut-parleur lorsque le système est utilisé à des niveaux se rapprochant de la puissance maximum. Le signal du subwoofer sera écrêté si vous opérez le système avec des réglages considérablement plus élevés que +12. Le résultat en sera une sonorité moins dynamique. Un tel réglage du contrôle de gain du subwoofer (+12) n'est approprié que lorsque vous opérez le système à des niveau réduits.

3. Commutateur de Niveau d'Entree

■ Haut-Parleur

Ce contrôle règle le niveau de sortie de l'amplificateur. (figure 2)

■ Ligne

Dans ce cas, le signal est acheminé au subwoofer à partir d'une source de niveau de ligne (sortie d'une table de mixage).

4. Découplage de Mise a la Terre

Si un bourdonnement est détecté du subwoofer, réglez le commutateur à la position "GND LIFT" (position sortie). Le commutateur devrait autrement être laissé à la position "GND" (position poussée).

5. Prises d'Entrees

Branchées en parallèles, les deux prises d'entrées 1/4" équilibrées peuvent être reliées tel qu'indiqué dans les figures 1 & 2. Notez que la performance du cabinet pleine gamme ne sera aucunement affectée si celui-ci est utilisé pour acheminer le signal au nx200s.

6. Del D'Alimentation

Branchement a Multiple nx200s's

En plus de servir pour le raccordement au cabinet pleine gamme, les prises d'entrées parallèles permettent un branchement à **nx200s** multiple. Il n'y a aucune limite pratique au nombre de **nx200s** qui peuvent être reliés ensemble. Le panneau arrière de L' **nx200s** contient le texte suivant qui résume l'information ci-dessus.

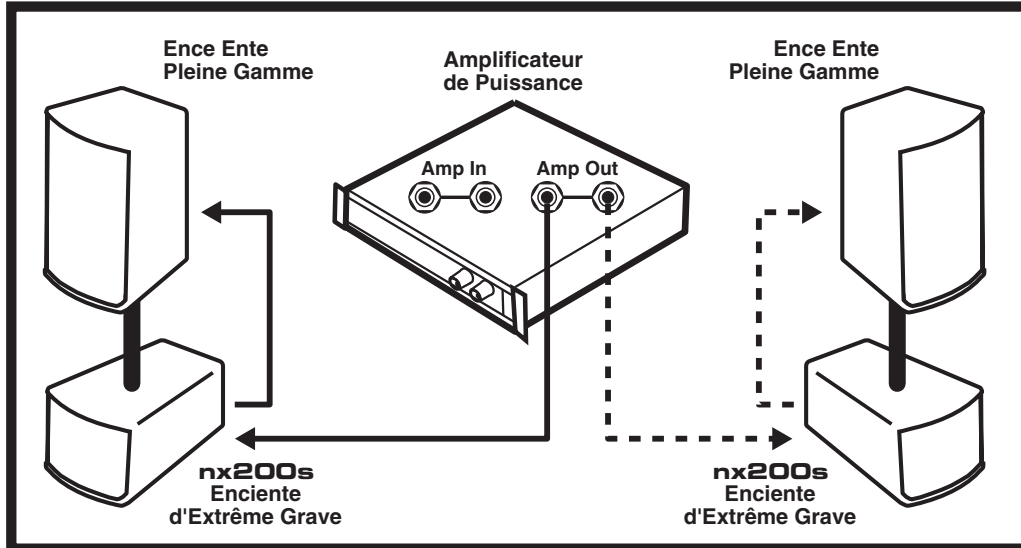

Figure 2

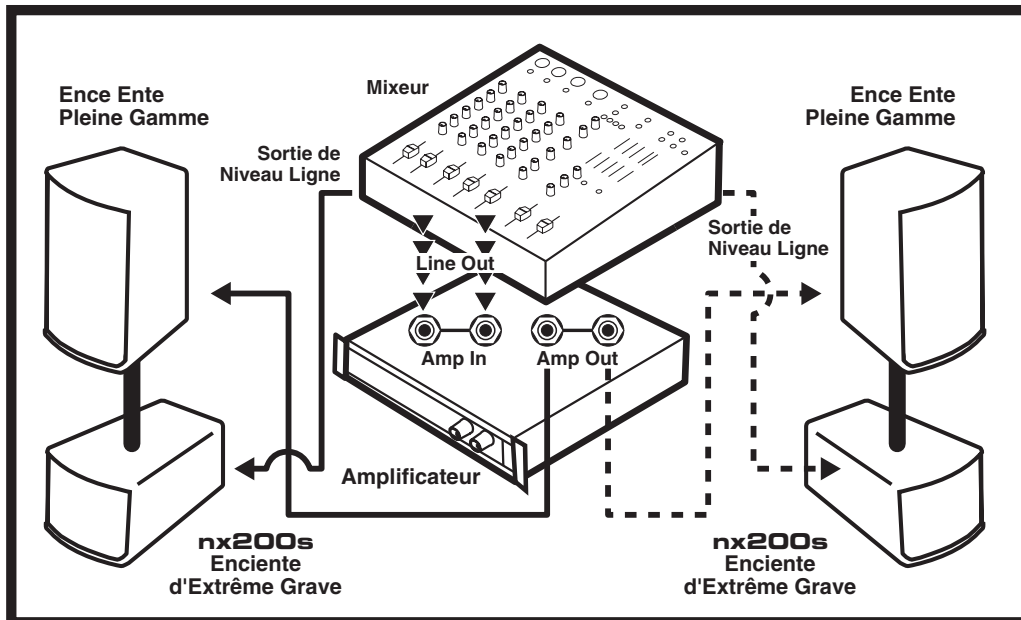

Figure 3

Note a l'Utilisateur

Pour opération normale, reliez simplement le nx200s comme un haut-parleur ordinaire avec les cabinets pleine gamme. Le commutateur "NIVEAU D'ENTREE" devrait être réglé à la position "HAUT-PARLEUR." Si l'appareil de source n'est pas doté de mise à la terre, (tel une mise à la terre sur le cordon d'alimentation), le commutateur de découplage de mise à la terre doit être réglé à la position "GND." Le nx200s peut être connecté avant ou après les haut-parleurs pleine gamme. L' nx200s ne modifie pas le signal acheminé aux haut-parleurs pleine gamme. Le nx200s ne prélevera pas de puissance de l'amplificateur qui propulse les haut-parleurs pleine gamme. Veuillez noter qu' un filtre séparateur externe n'est pas nécessaire.

NOTEZ BIEN: L'adaptateur de support **nx200s** peut être utilisé avec l'accessoire YORKVILLE SW-Teletube pour supporter les enceintes pleines gamme avec un poids de main de (16 kg. / 35.25 livres). Le tube de support peut être ajusté à sa pleine extension de 5'4" avec sécurité quand le **nx200s** est incliné à moins de 10° par rapport à l'horizontale.

ATTENTION: Les enceintes plus larges où lourdes ne doivent pas être utilisés.



Spécifications

L'amplificateur de puissance (interne)

200 Watts
réponse de fréquence: 50 Hz à 110 Hz
impédance d'entrée: 80 kohms
composants de haut-parleur: 10 pouce 2 ohm, 200 Watts

Raccordements d'Entrée

pointe: positif
bague: négatif

Mise à la terre

Les manchons des entrées ne sont pas raccordés à la masse sauf quand le commutateur de mise à la terre d'entrée est réglé à la position "GND." La mise à la terre est effectuée par un dispositif de protection de 100 ohms de façon à empêcher les dommages causés par une erreur de branchement.

Limiteur

écrêtage, courant moyen de la bobine mobile

Pression Sonore Maximum

125 dB (50 Hz à 110 Hz)

Puissance Requise

Amérique du nord: 110VAC 60 Hz
260 Watts Maximum
Europe: 230VAC 50 Hz
260 Watts Maximum

Poids

54 lb. (22.5 kg)

Dimensions

(L x P x H): 17.5 pouce x 27 pouce x 14 pouce
53x51x66 cm



Two & Ten Year Warranty

Unlimited Warranty

Yorkville's two and ten-year unlimited warranty on this product is transferable and does not require registration with Yorkville Sound or your dealer. If this product should fail for any reason within two years of the original purchase date (ten years for the wooden enclosure), simply return it to your Yorkville dealer with original proof of purchase and it will be repaired free of charge. This includes all Yorkville products, except for the YSM Series studio monitors, Coliseum Mini Series and TX Series Loudspeakers.

Freight charges, consequential damages, weather damage, damage as a result of improper installation, damages due to exposure to extreme humidity, accident or natural disaster are excluded under the terms of this warranty. Warranty does not cover consumables such as vacuum tubes or par bulbs. See your Yorkville dealer for more details. Warranty valid only in Canada and the United States.

Garantie Illimitée

La garantie illimitée de deux et dix ans de ce produit est transférable. Il n'est pas nécessaire de faire enregistrer votre nom auprès de Yorkville Sound ou de votre détaillant. Si, pour une raison quelconque, ce produit devient défectueux durant les deux années qui suivent la date d'achat initial (dix ans pour l'ébénisterie), retournez-le simplement à votre détaillant Yorkville avec la preuve d'achat original et il sera réparé gratuitement. Ceci inclus tous les produits Yorkville à l'exception de la série de moniteurs de studio YSM, la mini série Coliseum et de la série TX.

Les frais de port et de manutention ainsi que les dommages indirects ou dommages causés par désastres naturels, extrême humidité ou mauvaise installation ne sont pas couverts par cette garantie. Cette garantie ne couvre pas les produits consommables tels que lampe d'amplificateur ou ampoules "PAR". Voir votre détaillant Yorkville pour plus de détails. Cette garantie n'est valide qu'au Canada et aux États Unis d'Amérique.

REAL Gear.
REAL People.



Canada U.S.A.

Voice: (905) 837-8481 Voice: (716) 297-2920
Fax: (905) 837-8746 Fax: (716) 297-3689

www.yorkville.com

Yorkville Sound Yorkville Sound Inc.
550 Granite Court 4625 Witmer Industrial Estate
Pickering, Ontario Niagara Falls, New York
L1W-3Y8 CANADA 14305 USA



WEB: www.yorkville.com

**WORLD HEADQUARTERS
CANADA**

Yorkville Sound
550 Granite Court
Pickering, Ontario
L1W-3Y8 CANADA

Voice: (905) 837-8481
Fax: (905) 837-8746

U.S.A.

Yorkville Sound Inc.
4625 Witmer Industrial Estate
Niagara Falls, New York
14305 USA

Voice: (716) 297-2920
Fax: (716) 297-3689



Quality and Innovation Since 1963
Printed in Canada