

快速启动向导





EUROPORT PPA2000BT/PPA500BT

Ultra-Compact 2000/500-Watt 8/6-Channel
Portable PA System with Bluetooth Wireless
Technology, Wireless Microphone Option, KLARK TEKNIK
Multi-FX Processor and FBQ Feedback Detection

CN

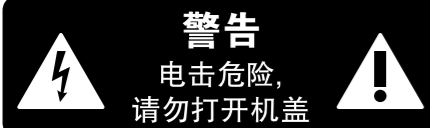
CN 其他的重要信息





 带有此标志的终端设备具有强大的电流, 存在触电危险。仅限使用带有 ¼" TS 或扭锁式插头的高品质专业扬声器线。所有的安装或调整均须由合格的专业人员进行。

 此标志提醒您, 产品内存在未绝缘的危险电压, 有触电危险。

 此标志提醒您查阅所附的重要的使用及维修说明。请阅读有关手册。

 **小心**
为避免触电危险, 请勿打开机顶盖 (或背面挡板)。设备内没有可供用户维修使用的部件。请将维修事项交由合格的专业人员进行。

 **小心**
为避免着火或触电危险, 请勿将此设备置于雨淋或潮湿中。此设备也不可受液体滴溅, 盛有液体的容器也不可置于其上, 如花瓶等。

 **小心**
维修说明仅是给合格的专业维修人员使用的。为避免触电危险, 除了使用说明书提到的以外, 请勿进行任何其它维修。所有维修均须由合格的专业人员进行。

1. 请阅读这些说明。
2. 请妥善保存这些说明。
3. 请注意所有的警示。
4. 请遵守所有的说明。
5. 请勿在靠近水的地方使用本产品。
6. 请用干布清洁本产品。
7. 请勿堵塞通风口。安装本产品时请遵照厂家的说明。
8. 请勿将本产品安装在热源附近, 如暖气片, 炉子或其它产生热量的设备 (包括功放器)。
9. 请勿移除极性插头或接地插头的安全装置。接地插头是由两个插塞接点及一个接地头构成。若随货提供的插头不适合您的插座, 请找电工更换一个合适的插座。
10. 妥善保护电源线, 使其不被践踏或刺破, 尤其注意电源插头、多用途插座及设备连接处。

11. 请只使用厂家指定的附属设备和配件。



12. 请只使用厂家指定的或随货销售的手推车, 架子, 三角架, 支架和桌子。若使用手推车来搬运设备, 请注意安全放置设备, 以避免手推车和设备

倾倒而受伤。

13. 遇闪电雷鸣或长期不使用本设备时, 请拔出电源插头。

14. 所有维修均须由合格的维修人员进行。设备受损时需进行维修, 例如电源线或电源插头受损, 液体流入或异物落入设备内, 设备遭雨淋或受潮, 设备不能正常运作或被摔坏。

15. 本设备连接电源时一定要接地保护。

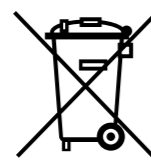

16. 若电源插头或器具耦合器用作断电装置, 应当保证它们处于随时可方便操作状态。

17. 本产品仅适用于海拔 2000 米以下地区, 本产品仅适用于非热带气候条件下。



法律声明

对于任何因在此说明书提到的全部或部份描述、图片或声明而造成的损失, MUSIC Group 不负任何责任。技术参数和外观若有更改, 恕不另行通知。所有的商标均为其各自所有者的财产。MIDAS, KLARK TEKNIK, LAB GRUPPEN, LAKE, TANNOY, TURBOSOUND, TC ELECTRONIC, TC HELICON, BEHRINGER, BUGERA 和 DDA 是 MUSIC Group IP Ltd. 公司的商标或注册商标。© MUSIC Group IP Ltd. 2017 版权所有。

保修条款

有关音乐集团保修的适用条款及其它相关信息, 请登陆 music-group.com/warranty 网站查看完整的详细信息。

CN

EUROPORT PPA2000BT/PPA500BT 连接应用

第一步: 连接应用

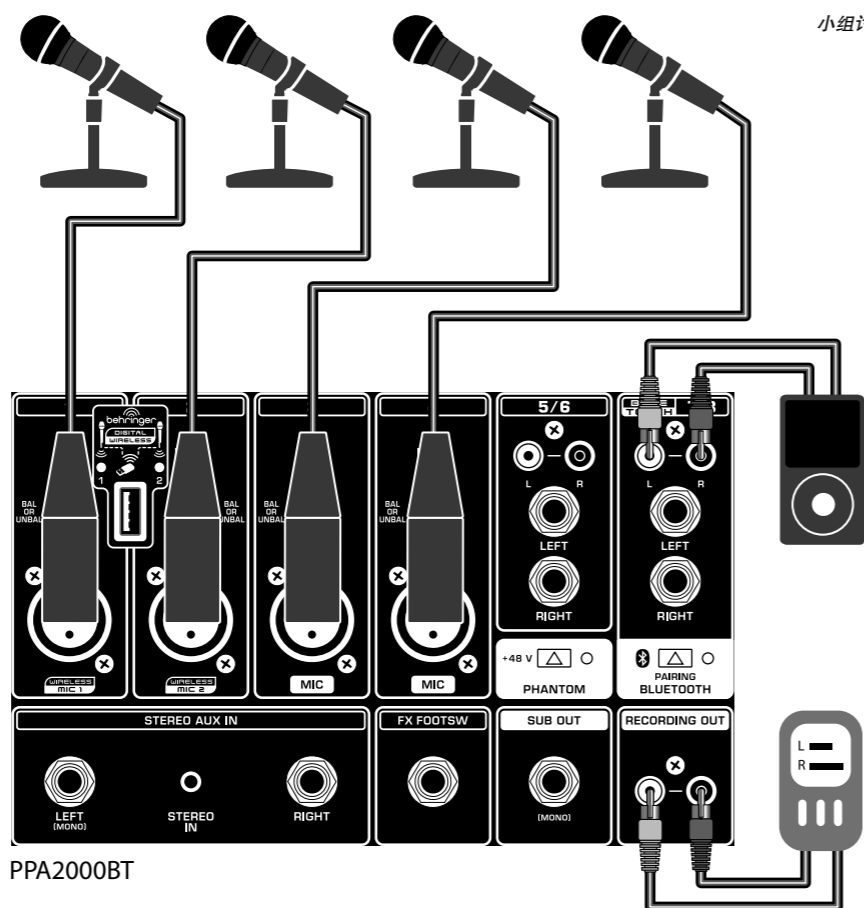

小组讨论会

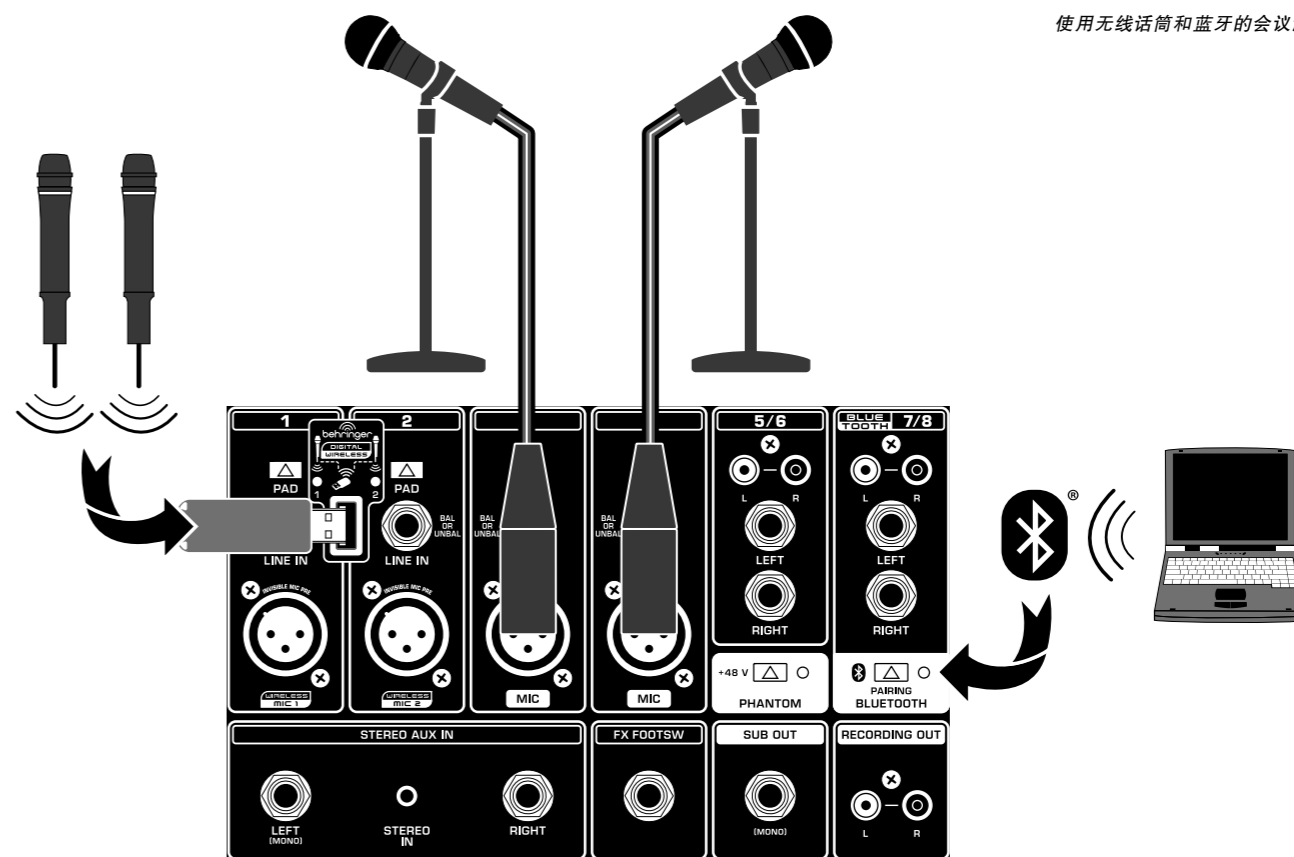

使用无线话筒和蓝牙的会议演讲

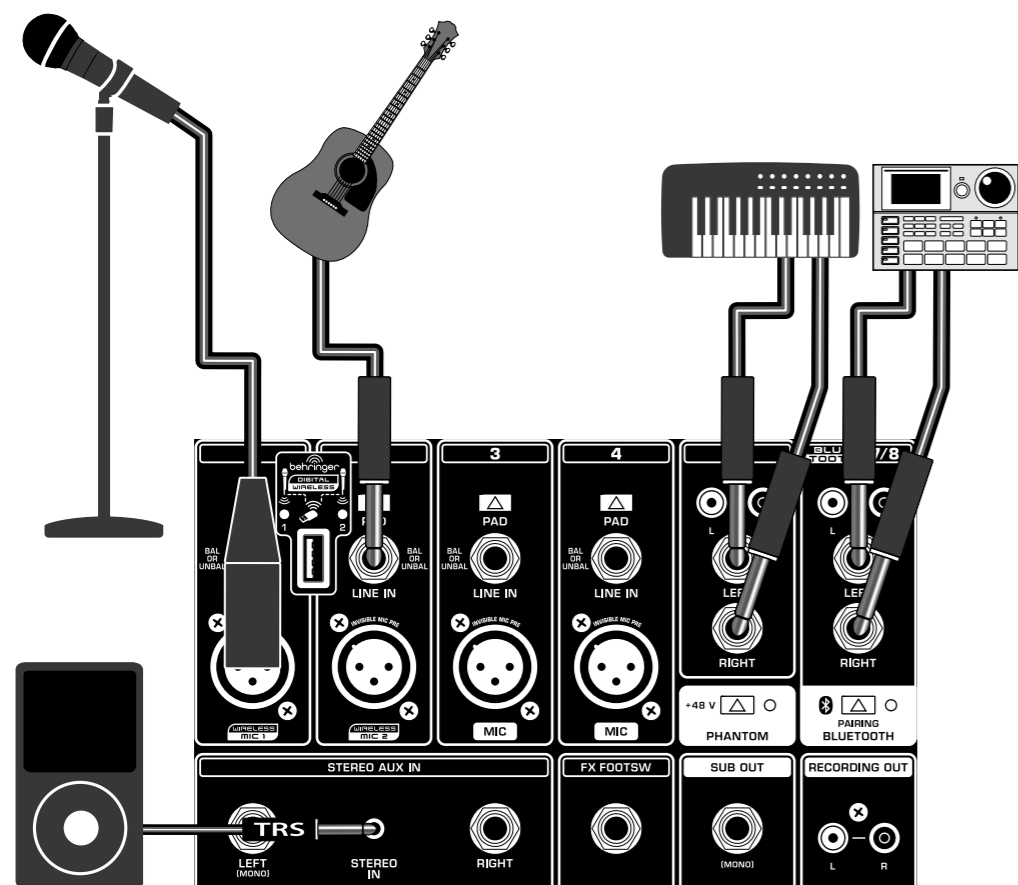

创作歌手演出设置

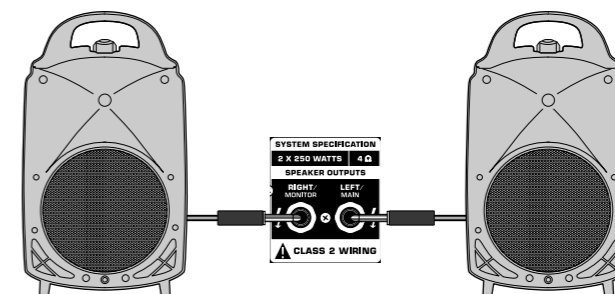

音箱连接

EUROPORT PPA2000BT/PPA500BT 设置

第二步: 设置

- 1** 打开位于顶部把手下的锁扣。
- 2** 打开侧面锁扣 (按一下然后上提)。
- 3** 将音箱取下来并摆放到正确位置。
- 4** 将混音器竖放。(保证随货提供的音箱线能连接到音箱。)

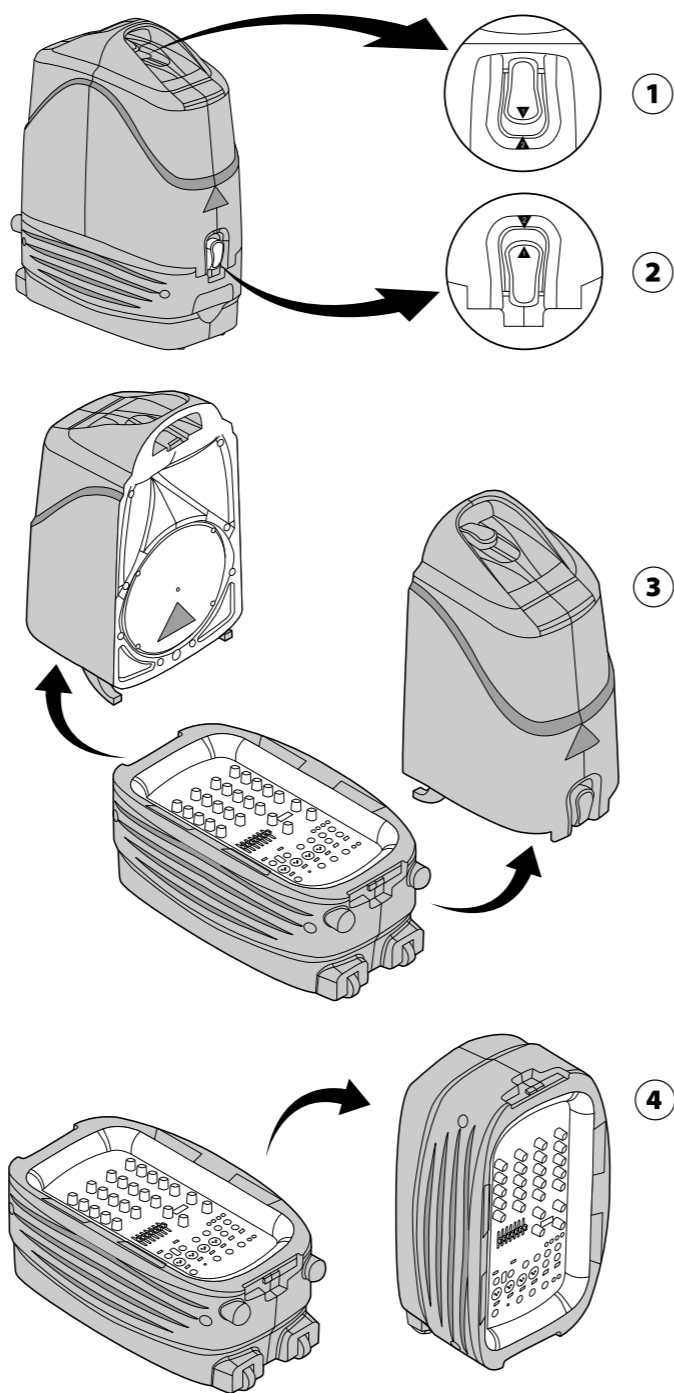

PPA2000BT (PPA500BT 上没有滚轮)

推荐音箱摆位: 左右

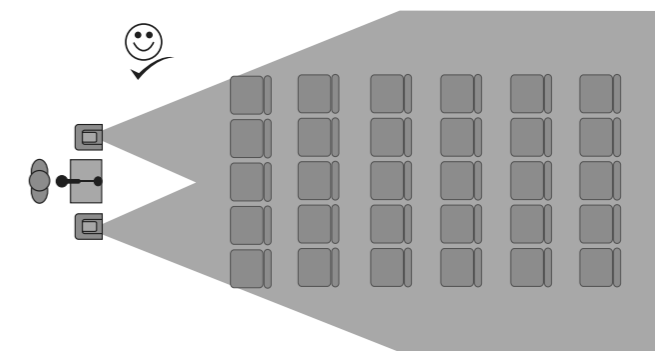

推荐音箱摆位: 左右成一定角度

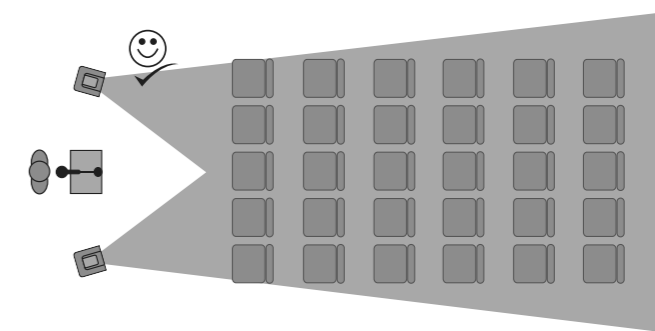

建议不要用此音箱摆位

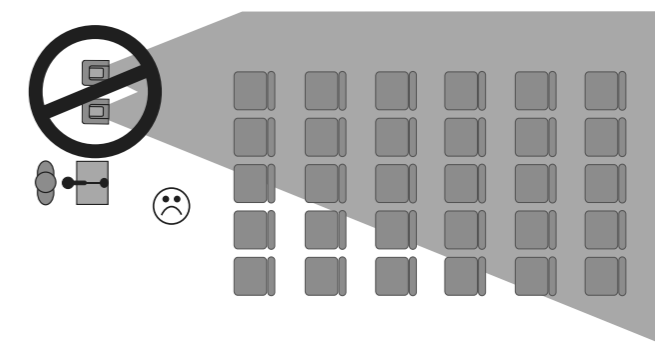

推荐音箱安装高度

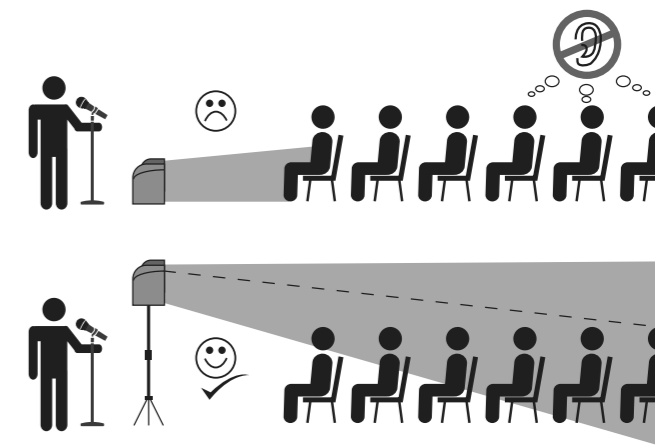

EUROPORT PPA2000BT/PPA500BT 控制

第三步: 控制

FX 旋钮, 调节各个通道的信号发送到 DIGITAL EFFECTS PROCESSOR (数字效果处理器) 中的量。

EQ KNOBS 这些旋钮提升或衰减单个通道 15 dB 的低频或高频。

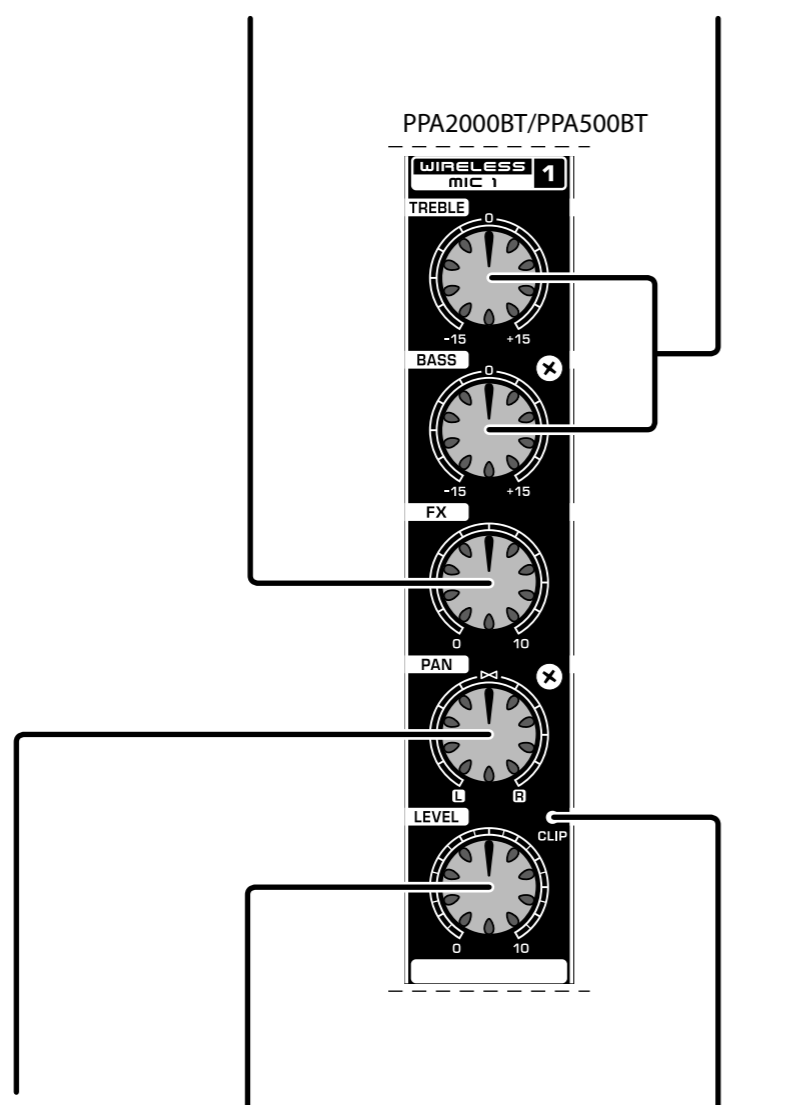

PAN 旋钮, 在立体声像中定位各个通道。

LEVEL 旋钮, 调节各个通道在整体混音中的音量。

CLIP LED, 它亮时表示此通道的输入信号过载。

PROGRAM [PUSH] 旋钮, 控制效果设置。旋转此旋钮就能浏览各个效果, 按此旋钮能选中一个效果。

MULTI-FX PROCESSOR (数字效果处理器) 单元能将所选取的音效添加到任意通道, 只要它们的 FX 旋钮开启。效果包括混响、合唱、延迟与移调。

FX [LEVEL] 旋钮, 控制加到主混音里的效果量。

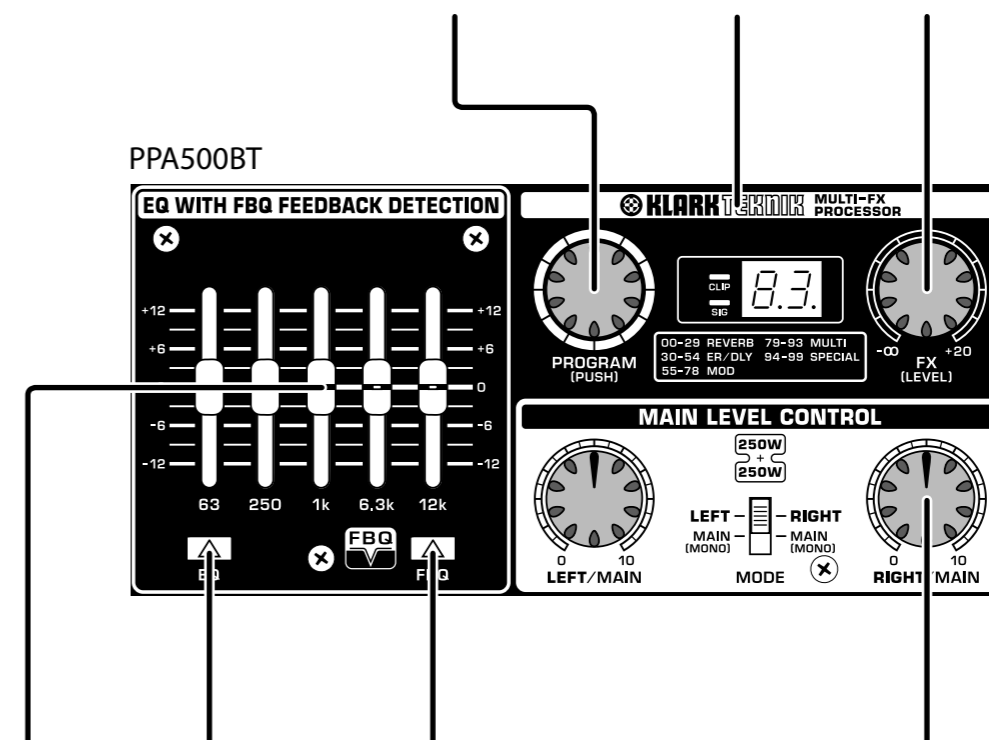

GRAPHIC EQ (图形均衡器) 调节声谱中的特定频率。

EQ 按键, 激活图示 GRAPHIC EQ。

FBQ 按键, 激活 FBQ 反馈抑制系统。要使用此功能, EQ IN 按键也必须开启。

MAIN LEVEL CONTROL, 调节主混音的整体音量。MODE 开关能用于选择立体声或单声道操作模式。

EUROPORT PPA2000BT/PPA500BT 控制

第三步: 控制

LINE IN 接口, 用于连接乐器、CD 播放器、子混音器或是其他线路电平信号源 (使用带 1/4" 插头的线材)。这些接口接收平衡与非平衡信号。

PAD 功能用于将特定通道的输入信号降低 20 dB。如果某通道的 CLIP LED 灯亮, 请按下此按键。

立体声通道, 接收来自同一音源的左右两个信号, 使用 RCA 线材或是 1/4" TS 插头线材。

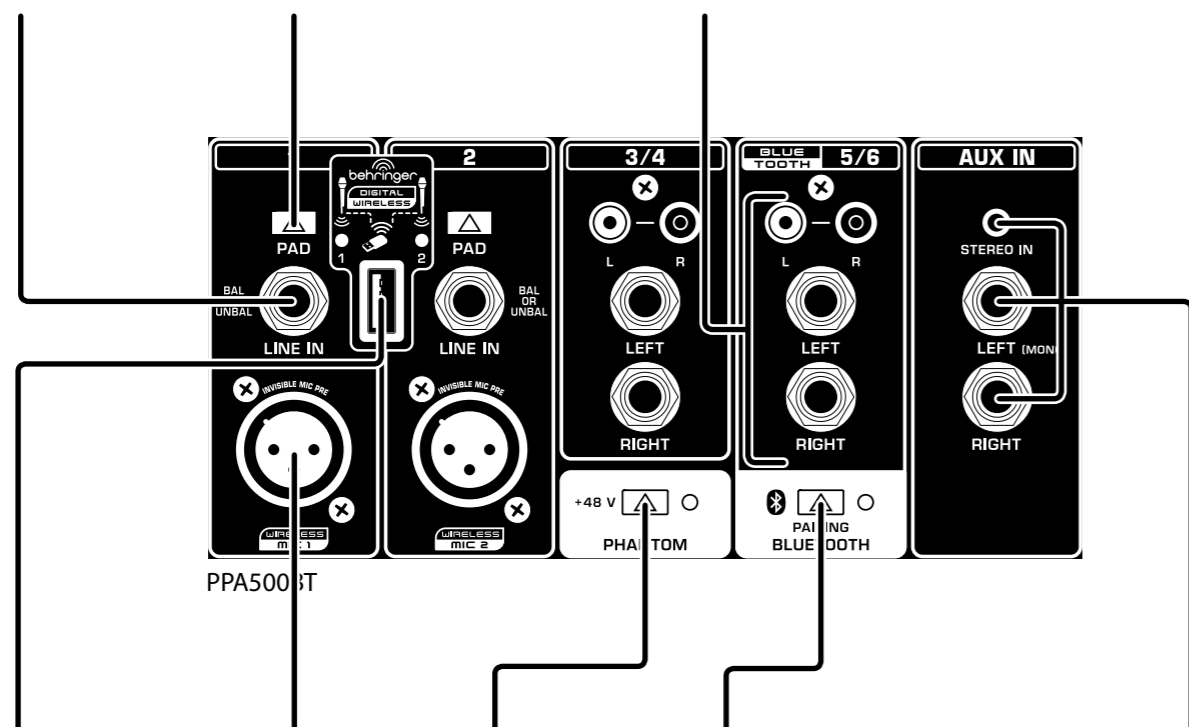

DIGITAL WIRELESS USB 输入端可插入选购的 BEHRINGER 无线话筒接收器。LED 灯亮表明有无线话筒信号输入。

MIC INPUT 输入接口, 连接使用 XLR 线材的动圈话筒 (手持) 或电容话筒。

PHANTOM 按键, 为连接到 MIC 输入口的电容话筒提供 48 V 幻象电源。

BLUETOOTH® PAIRING 按钮和指示灯连接您的蓝牙设备。

AUX IN 输入, 通过一个 1/8" TRS 立体声插头或是左右 1/4" 插头将立体声信号直接发送到主混音。

注意: 如果同时使用蓝牙和无线话筒, PPA2000BT/PPA500BT 和蓝牙设备之间的有效连接距离可能会减小。

FX FOOTSW 接口, 通过一个 1/4" TRS 接口连接一个可选脚踏控制器。

SUB OUT 接口, 将单声道信号频输送到有源超低或是功放。

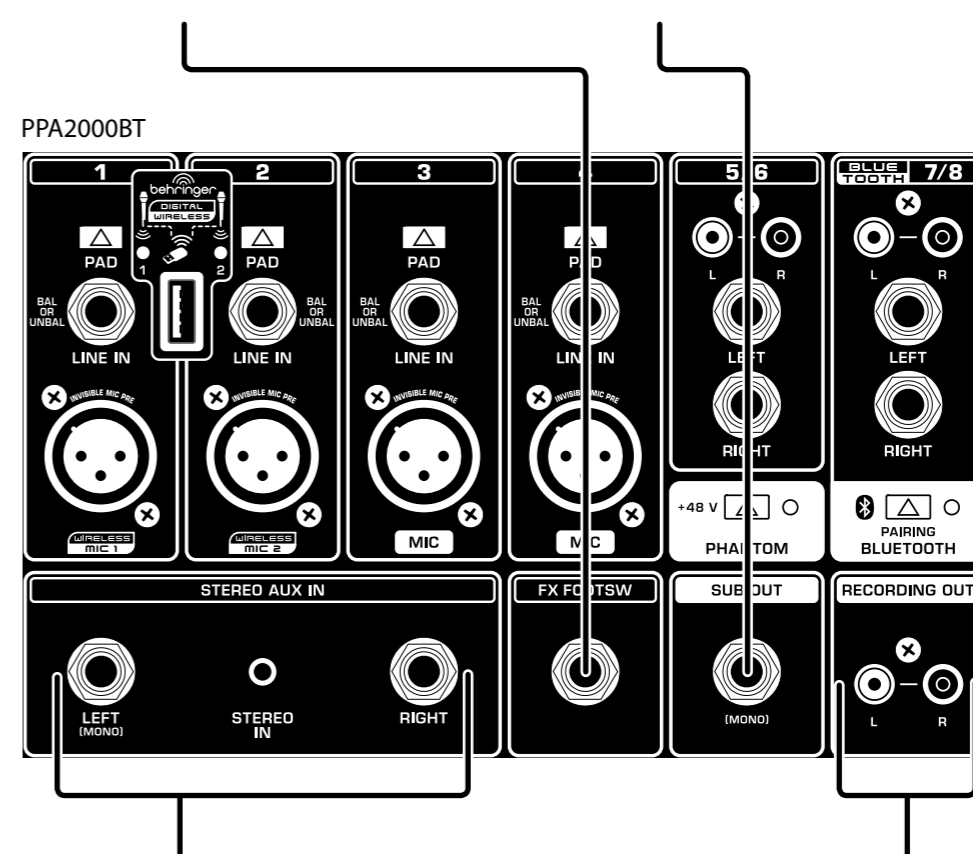

STEREO AUX IN 输入端, 通过一个 1/8" TRS 立体声插头或是左右 1/4" 插头将立体声信号直接发送到主混音。

RECORDING OUT 接口, 将主混音信号发送到外部录音设备或是另一个混音器。

EUROPORT PPA2000BT/PPA500BT 控制

第三步: 控制

SPEAKER OUTPUTS,
通过带有 1/4" 插头的
音箱线连接到音箱。
切勿使用乐器线且只
能连接配套音箱。

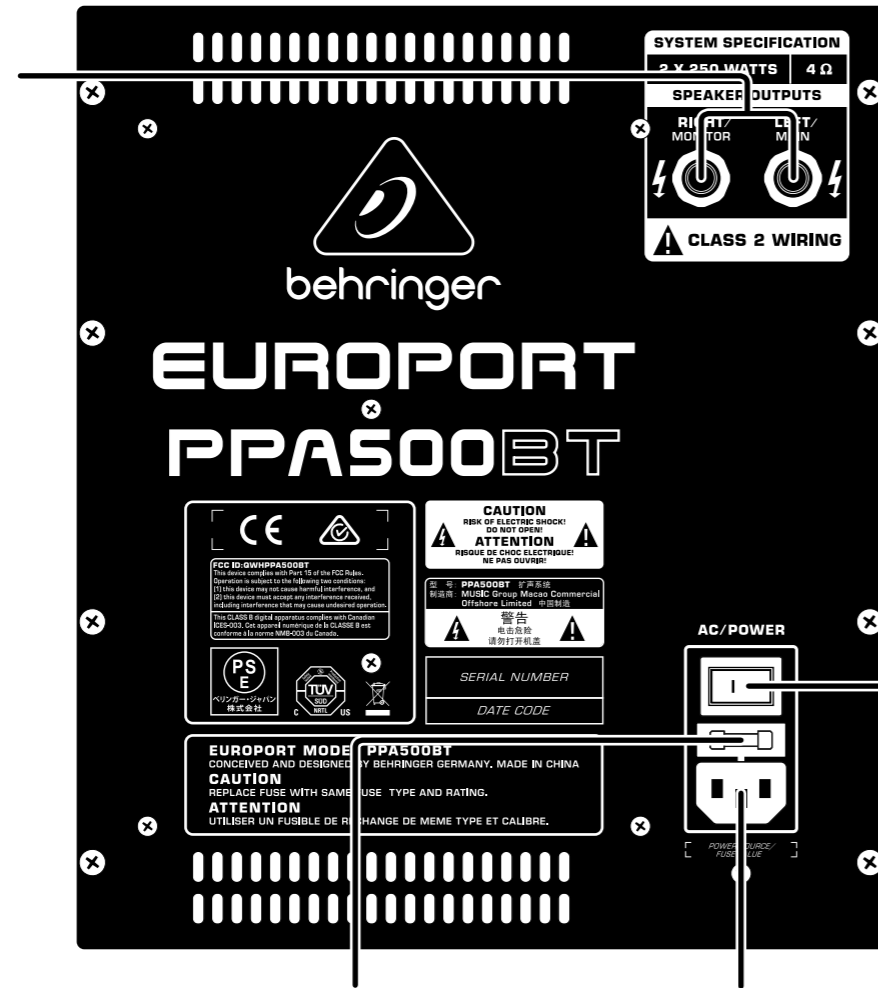

POWER 开关, 开启或
是关闭设备的电源。

FUSE 在此处更换烧断
的保险线。

POWER SOURCE 接口,
连接随货 IEC 电源线。

EUROPORT PPA2000BT/PPA500BT 使用

第四步: 使用

1 将随货提供的音箱线连接到音箱以及混音器的后面板 SPEAKER OUTPUT 接口上。

2 正确做好混音器的所有音频连接。关闭所有外部设备。

3 按下图调节各个控制元件 (TREBLE、BASS 与 PAN 居中, FX 与 LEVEL 最小 / 关闭)。

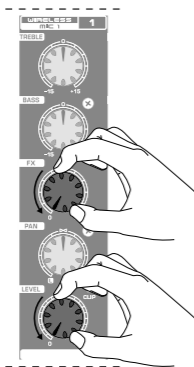

4 将图示 GRAPHIC EQ 推杆居中。

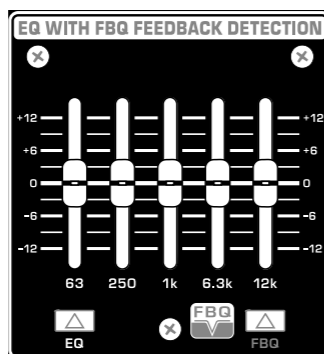

5 将 MAIN LEVEL CONTROL 旋钮调到最小。

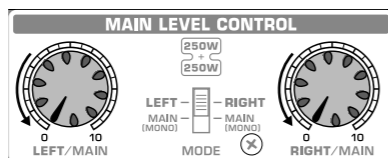

6 开启所有外部设备。

7 按下 AC/POWER 按键开启 PPA2000BT/PPA500BT。

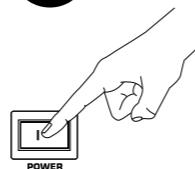

8 使用 BEHRINGER 无线话筒时, 请将无线接收器插入 DIGITAL WIRELESS USB 输入端。当无线话筒开启时, DIGITAL WIRELESS LED 灯亮。

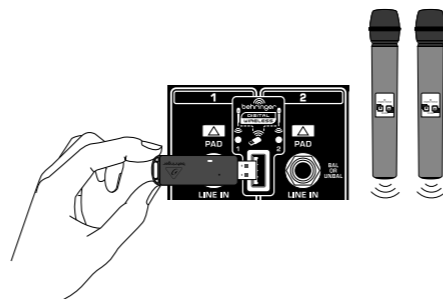

9 慢慢将 MAIN LEVEL CONTROL 旋钮调到 $\frac{1}{3}$ 处。

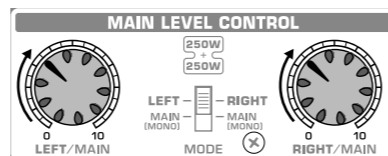

10 通过顺时针 (提高音量) 或逆时针 (降低音量) 旋转每个通道的 LEVEL 控制旋钮来调节话筒以及乐器的相对电平。

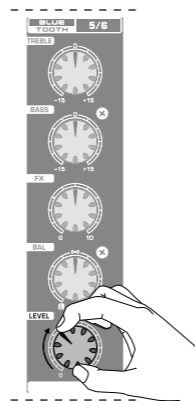

11 如果某个通道的 CLIP LED 灯亮, 按下 PAD 按键。如果 PAD 按键按下后仍亮, 请将 LEVEL 旋钮调低。在线路电平输入下, 请保持使用 PAD 按键。

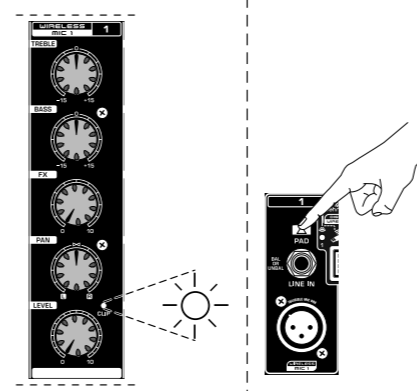

12 通过旋转通道的 PAN 旋钮来调节此通道在立体声像中的左-右位置。

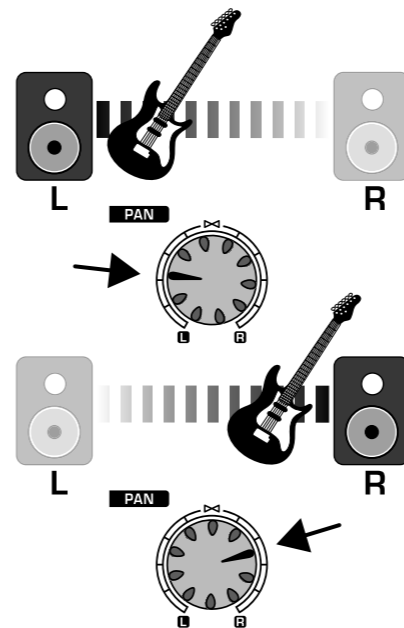

13 通过调节 MAIN LEVEL CONTROL 旋钮来做最后音量调整。

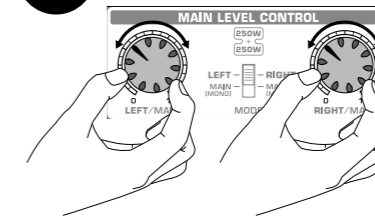

EUROPORT PPA2000BT/PPA500BT 添加效果

第五步: 添加效果

- 1** 将 MULTI-FX PROCESSOR (数字效果处理器) 上的 FX [LEVEL] 旋钮调节到大约 75% 的位置。

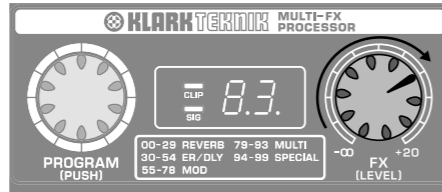

- 2** 旋转 PROGRAM [PUSH] 旋钮浏览所含的效果。显示屏上的数字会闪烁。

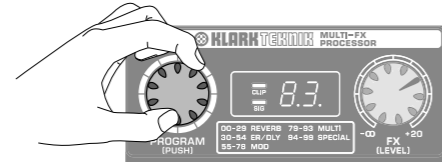

- 3** 按 PROGRAM [PUSH] 旋钮选中效果。显示屏上的数字停止闪烁。

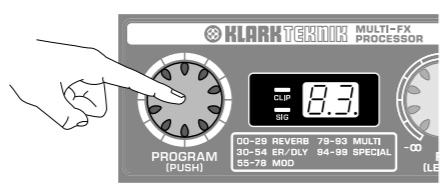

- 4** 讲话、唱歌或是表演时, 将各个需要加入效果的通道上的 FX 旋钮调到合适的位置。

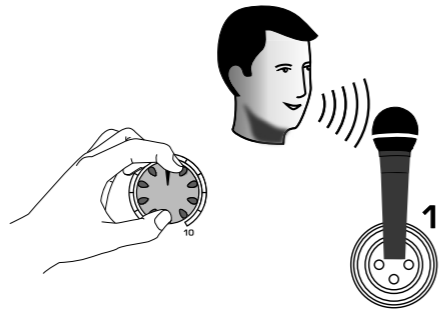

- 5** 调节 MULTI-FX PROCESSOR (数字效果处理器) 上的 FX [LEVEL] 旋钮, 高于或是低于最初的 75% 设置, 从而在主混音中实现合适的整体效果电平。

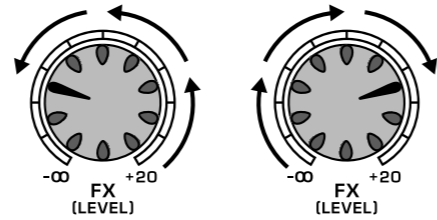

EUROPORT PPA2000BT/PPA500BT 反馈探测和蓝牙

CN

第六步: 反馈探测

“反馈”是声波在主音箱与话筒之间无休止循环所产生的恼人尖锐声音。

- 1** 如果发生反馈, 按 EQ 与 FBQ 按键。

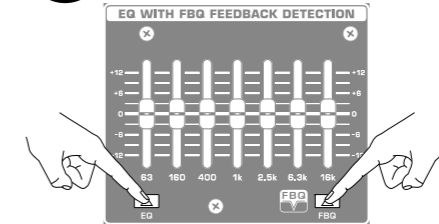

- 2** 对应于发生反馈的声音频率的 EQ 推杆上的 LED 灯亮。

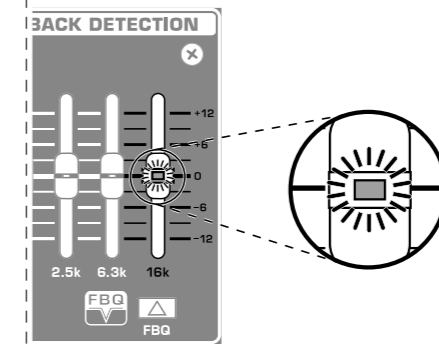

- 3** 将 LED 灯亮的 EQ 推杆调低, 直到反馈终止。

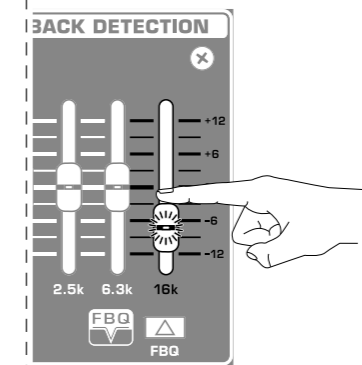

连接蓝牙

请按照以下步骤将蓝牙设备和 PPA2000BT/PPA500BT 配对:

- 1** 按住 BLUETOOTH PAIRING 按钮直到 LED 灯快速闪烁。
- 2** 开启手机、MP3 播放器或其它设备的蓝牙, 并进行配对和连接。
- 3** 在你的设备中输入配对密码: 0000 (蓝牙 2.0 或以上版本不需要配对密码)。
- 4** 当 LED 灯持续点亮时, 你可开始播放您的蓝牙设备的音乐。

CN 技术参数

	PPA2000BT	PPA500BT
Mixer Section		
Inputs		
Channels 1 – 2	2 x XLR 2 x ¼" TRS, balanced 1 x 2-channel BEHRINGER ULM Digital Wireless	2 x XLR 2 x ¼" TRS, balanced 1 x 2-channel Behringer ULM Digital Wireless
Channels 3 – 4	2 x XLR 2 x ¼" TRS, balanced	2 x ¼" TS, unbalanced 2 x RCA, unbalanced
Channel 5/6	2 x ¼" TS, unbalanced 2 x RCA, unbalanced	2 x ¼" TS, unbalanced 2 x RCA, unbalanced 1 x Bluetooth® wireless technology**
Channel 7/8	2 x ¼" TS, unbalanced 2 x RCA, unbalanced 1 x Bluetooth® wireless technology**	—
Stereo aux in	2 x ¼" TS, unbalanced 1 x ⅛" TRS, unbalanced	2 x ¼" TS, unbalanced 1 x ⅛" TRS, unbalanced
Outputs		
Sub out	1 x ¼" TRS, unbalanced	—
Recording out	2 x RCA, unbalanced	—
Channel EQ		
Bass	±15 dB @ 80 Hz	±15 dB @ 80 Hz
Treble	±15 dB @ 12 kHz	±15 dB @ 12 kHz
Graphic EQ		
Type	7-band	5-band
Wireless Input		
USB dongle (not included)	USB socket accepts signals from max. 2 BEHRINGER ULM microphones	
Signal indicator LED	2 (green)	
Bluetooth® Wireless Technology		
Frequency range	2402 MHz ~ 2480 MHz	
Channel number	79	
Version	Bluetooth® wireless technology spec 3.0 compliant**	
Output	Class 2 type output power	
Compatibility	Supports A2DP 1.2 profiles	
Function Switches		
FBQ	Activates the FBQ Feedback Detection System	
EQ	Activates the graphic EQ	
Effects		
Type	KLARK TEKNIK	
Converter	24-bit Delta-Sigma	
Sampling frequency	40 kHz	
Display	2-digit, 7-segment	
Amplifier		
Maximum Output Power		
4 Ω per stereo channel	2 x 1000 W*	2 x 250 W*
8 Ω per stereo channel	2 x 500 W*	2 x 160 W*
System		
Frequency response	50 Hz to 22 kHz	
Signal-to-noise ratio	85 dB, A-weighted	
Speaker outputs	¼" TS, left and right	
Speakers	10" woofer and 1" compression driver	8" woofer and 1" compression driver
Power Supply / Voltage (Fuses)		
USA / Canada	120 V~, 50/60 Hz (T 8 A H 250 V)	120 V~, 50/60 Hz (T 5 A H 250 V)
Japan	100 V~, 50/60 Hz (T 8 A H 250 V)	100 V~, 50/60 Hz (T 5 A H 250 V)
UK / Australia / Europe / Korea / China	220-240 V~, 50/60 Hz (T 5 A H 250 V)	220-240 V~, 50/60 Hz (T 3.15 A H 250 V)
Power consumption @ 1/8 rated power	180 W	90 W
Mains connection	Standard IEC receptacle	
Dimensions / Weight		
Dimensions (H x W x D)	660 x 354 x 883 mm (25.9 x 13.9 x 34.8")	672 x 520 x 304 mm (26.5 x 20.5 x 12")
Weight	31 kg (68.3 lbs)	20.3 kg (44.7 lbs)

*Independent of limiters and driver protection circuits

**The Bluetooth® word mark and logos are registered trademarks owned by the Bluetooth SIG, Inc., and any use of such marks by MUSIC Group is under license.

其他的重要信息

CN 其他的重要信息

- 1. 在线注册。** 请购买 MUSIC Group 产品后立即在 behringer.com 网站注册。网页上有简单的在线注册表格。这有助于我们更快更有效率地处理您维修等事宜。请阅读保修的相关条款及条件。
- 2. 无法正常工作。** 若您的 MUSIC Group 产品无法正常工作, 我们会为您尽快修复。请联系您购买产品的销售商。若你所在地区没有 MUSIC Group 销售商, 请联系 behringer.com 网站的“WHERE TO BUY”一栏下的所列出的子公司或经销商。
- 3. 电源连接。** 将本设备连接电源前, 请确保使用的电压正确。保险丝需要更换时, 必须使用相同型号及定额的保险丝。

Dedicate Your Life to MUSIC